

# INTERGRUPP

[www.intergrupp.com](http://www.intergrupp.com)

Каталог продукции 2014

Вентиляционные системы



# СОДЕРЖАНИЕ



## **О Компании**

## **Производство**

---

### **Вентиляционные системы круглые**

---

Круглые воздуховоды (прямые участки)  
Ниппели / Муфты  
Отводы 90 и 45 град  
Шумоглушители  
Переходы  
Тройники  
Дроссель – клапаны  
Шиберы  
Зонты и дефлектора  
Заглушки / врезки  
Фланцы  
Гибкие вставки

### **Вентиляционные системы прямоугольные**

---

Прямоугольные воздуховоды (прямые участки)  
Отводы 90 и 45 град.  
Переходы  
Шумоглушители  
Тройники  
Гибкие вставки  
Врезки  
Заглушки  
Дроссель – клапаны  
Зонты

### **Расходные материалы**

---

### **Дымоудаление**

---

### **Информация**

---





*Компания Интергрупп –  
современное производство  
вентиляционных систем.*



## О КОМПАНИИ

*На протяжении многих лет “Компания Интергрупп” развивается и совершенствует свою работу, руководствуясь главной целью: выпуск качественной продукции!*

*Наша компания является постоянным участником российских и международных строительных выставок и конференций, накапливая опыт международного сотрудничества с иностранными партнерами.*

*Мы верим, что залог нашего успеха - во взаимном сотрудничестве!*







### .. Современное производство -

Комплексное производство систем вентиляции на современном оборудовании швейцарской компании SPIRO.

### .. Скорость работы -

Офис компании и производство расположены в одном месте и связаны друг с другом. Это позволяет Вам существенно экономить своё время и в ряде случаев позволяет получить заказ сразу после его оформления.



### .. Доставки –

Доставка готовой продукции во все регионы России.

### .. Сертифицированное производство -

Производство воздуховодов и комплектующих проходит под тщательным контролем. Контроль над качеством выпускаемой продукции осуществляют наши Швейцарские партнеры из фирмы «Spiro International», которые ежегодно инспектируют наше производство.



### .. Широкий ассортимент продукции –

Наличие на складе воздуховодов и фасонных изделий стандартных диаметров.



# ДЕЛАЕМ ВСЕ !!!



От промышленного  
производства...

... до магазинов и  
развлекательных центров...

... кафе и кинотеатров.

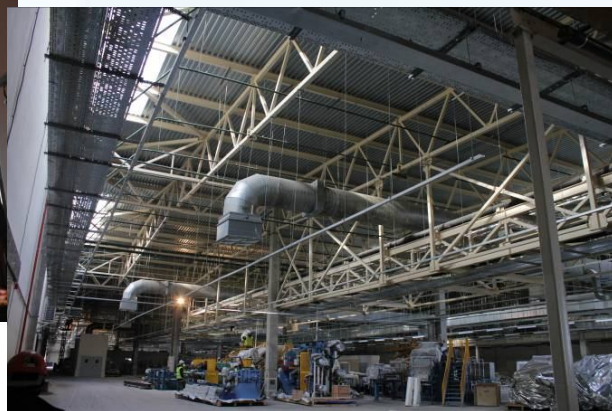

# Доставка в центральных регионах страны!



Сеть магазинов - Спортмастер

Media-Markt

Рус-Бургер

Жемчужная Плаза

ROSHEN

Нововоронежская АЭС

YOKONAMA

Москва Сити - Plot16

Астрахань

METRO

Набережные Челны

Шинторг

Белгород

Екатеринбург

Сургут

Серпухов

Ростов-на Дону

Москва

Магнитогорск

Санкт-Петербург

Черкесск

Орел



# Круглая Вентиляция

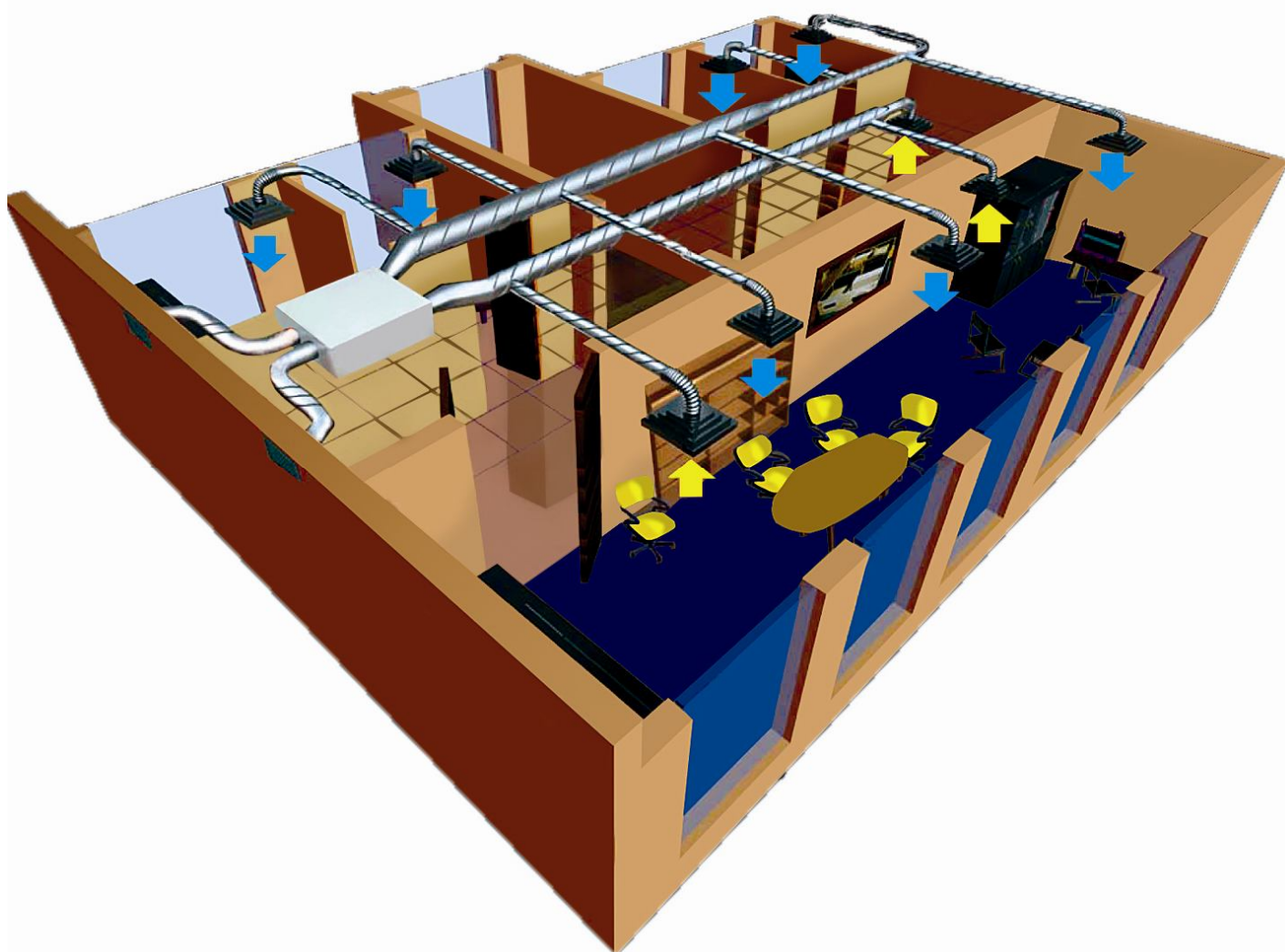

# КРУГЛЫЙ ПРЯМОЙ УЧАСТОК ( КПУ )

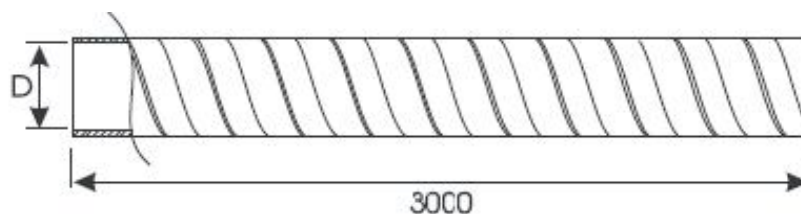

- Более низкий вес
- Менее точек подвеса
- Меньше изоляции
- Низкие перепады давления и шума

## КПУ 3000

| №  | Наименование    | D, мм | L, мм | Толщ, мм | S, м2 | Стоимость руб/шт |
|----|-----------------|-------|-------|----------|-------|------------------|
| 1  | КПУ 100 - 3000  | 100   | 3000  | 0,5      | 0,942 | 259              |
| 2  | КПУ 125 - 3000  | 125   | 3000  | 0,5      | 1,179 | 324              |
| 3  | КПУ 140 - 3000  | 140   | 3000  | 0,5      | 1,320 | 363              |
| 4  | КПУ 160 - 3000  | 160   | 3000  | 0,5      | 1,506 | 424              |
| 5  | КПУ 200 - 3000  | 200   | 3000  | 0,5      | 1,884 | 520              |
| 6  | КПУ 250 - 3000  | 250   | 3000  | 0,5      | 2,355 | 648              |
| 7  | КПУ 315 - 3000  | 315   | 3000  | 0,5      | 2,967 | 816              |
| 8  | КПУ 355 - 3000  | 355   | 3000  | 0,5      | 3,345 | 921              |
| 9  | КПУ 400 - 3000  | 400   | 3000  | 0,7      | 3,768 | 1224             |
| 10 | КПУ 450 - 3000  | 450   | 3000  | 0,7      | 4,239 | 1378             |
| 11 | КПУ 500 - 3000  | 500   | 3000  | 0,7      | 4,710 | 1531             |
| 12 | КПУ 600 - 3000  | 600   | 3000  | 0,7      | 5,274 | 1837             |
| 13 | КПУ 630 - 3000  | 630   | 3000  | 0,7      | 5,652 | 1928             |
| 14 | КПУ 710 - 3000  | 710   | 3000  | 0,7      | 6,687 | 2173             |
| 15 | КПУ 800 - 3000  | 800   | 3000  | 0,7      | 7,536 | 2450             |
| 16 | КПУ 900 - 3000  | 900   | 3000  | 1,0      | 8,478 | 4197             |
| 17 | КПУ 1000 - 3000 | 1000  | 3000  | 1,0      | 9,420 | 4663             |

## КПУ 1000

| №  | Наименование    | D, мм | L, мм | Толщ, мм | S, м2 | Стоимость руб/шт |
|----|-----------------|-------|-------|----------|-------|------------------|
| 1  | КПУ 100 - 3000  | 100   | 1000  | 0,5      | 0,314 | 86               |
| 2  | КПУ 125 - 3000  | 125   | 1000  | 0,5      | 0,393 | 108              |
| 3  | КПУ 140 - 3000  | 140   | 1000  | 0,5      | 0,440 | 121              |
| 4  | КПУ 160 - 3000  | 160   | 1000  | 0,5      | 0,502 | 138              |
| 5  | КПУ 200 - 3000  | 200   | 1000  | 0,5      | 0,628 | 173              |
| 6  | КПУ 250 - 3000  | 250   | 1000  | 0,5      | 0,785 | 216              |
| 7  | КПУ 315 - 3000  | 315   | 1000  | 0,5      | 0,989 | 272              |
| 8  | КПУ 355 - 3000  | 355   | 1000  | 0,5      | 1,115 | 307              |
| 9  | КПУ 400 - 3000  | 400   | 1000  | 0,7      | 1,256 | 408              |
| 10 | КПУ 450 - 3000  | 450   | 1000  | 0,7      | 1,413 | 459              |
| 11 | КПУ 500 - 3000  | 500   | 1000  | 0,7      | 1,570 | 510              |
| 12 | КПУ 600 - 3000  | 600   | 1000  | 0,7      | 1,758 | 612              |
| 13 | КПУ 630 - 3000  | 630   | 1000  | 0,7      | 1,884 | 643              |
| 14 | КПУ 710 - 3000  | 710   | 1000  | 0,7      | 2,229 | 724              |
| 15 | КПУ 800 - 3000  | 800   | 1000  | 0,7      | 2,512 | 816              |
| 16 | КПУ 900 - 3000  | 900   | 1000  | 1,0      | 2,826 | 1399             |
| 17 | КПУ 1000 - 3000 | 1000  | 1000  | 1,0      | 3,140 | 1555             |

# КРУГЛЫЙ НИППЕЛЬ / МУФТА ( КН и КМ )

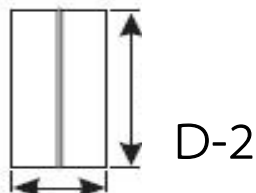

Ниппель

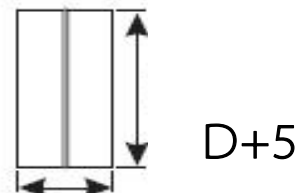

Муфта

•• Стандартная длина 140мм.

## Ниппель – внутреннее соединение

| №  | Наименование | D, мм | L, мм | Толщ, мм | S, м2 | Стоимость руб/шт |
|----|--------------|-------|-------|----------|-------|------------------|
| 1  | КН 100       | 100   | 140   | 0,5      | 0,046 | 34               |
| 2  | КН 125       | 125   | 140   | 0,5      | 0,057 | 42               |
| 3  | КН 140       | 140   | 140   | 0,5      | 0,064 | 46               |
| 4  | КН 160       | 160   | 140   | 0,5      | 0,072 | 53               |
| 5  | КН 200       | 200   | 140   | 0,5      | 0,090 | 46               |
| 6  | КН 250       | 250   | 140   | 0,5      | 0,112 | 57               |
| 7  | КН 315       | 315   | 140   | 0,5      | 0,140 | 71               |
| 8  | КН 355       | 355   | 140   | 0,5      | 0,158 | 80               |
| 9  | КН 400       | 400   | 140   | 0,5      | 0,178 | 108              |
| 10 | КН 450       | 450   | 140   | 0,7      | 0,200 | 121              |
| 11 | КН 500       | 500   | 140   | 0,7      | 0,254 | 153              |
| 12 | КН 600       | 600   | 140   | 0,7      | 0,284 | 171              |
| 13 | КН 630       | 630   | 140   | 0,7      | 0,304 | 183              |
| 14 | КН 710       | 710   | 140   | 0,7      | 0,359 | 216              |
| 15 | КН 800       | 800   | 140   | 0,7      | 0,404 | 280              |
| 16 | КН 900       | 900   | 140   | 1,0      | 0,455 | 314              |
| 17 | КН 1000      | 1000  | 140   | 1,0      | 0,505 | 349              |

## Муфта – наружное соединение

| №  | Наименование | D, мм | L, мм | Толщ, мм | S, м2 | Стоимость руб/шт |
|----|--------------|-------|-------|----------|-------|------------------|
| 1  | КМ 100       | 100   | 140   | 0,5      | 0,046 | 34               |
| 2  | КМ 125       | 125   | 140   | 0,5      | 0,057 | 42               |
| 3  | КМ 140       | 140   | 140   | 0,5      | 0,064 | 46               |
| 4  | КМ 160       | 160   | 140   | 0,5      | 0,072 | 53               |
| 5  | КМ 200       | 200   | 140   | 0,5      | 0,090 | 46               |
| 6  | КМ 250       | 250   | 140   | 0,5      | 0,112 | 57               |
| 7  | КМ 315       | 315   | 140   | 0,5      | 0,140 | 71               |
| 8  | КМ 355       | 355   | 140   | 0,5      | 0,158 | 80               |
| 9  | КМ 400       | 400   | 140   | 0,5      | 0,178 | 108              |
| 10 | КМ 450       | 450   | 140   | 0,7      | 0,200 | 121              |
| 11 | КМ 500       | 500   | 140   | 0,7      | 0,254 | 153              |
| 12 | КМ 600       | 600   | 140   | 0,7      | 0,284 | 171              |
| 13 | КМ 630       | 630   | 140   | 0,7      | 0,304 | 183              |
| 14 | КМ 710       | 710   | 140   | 0,7      | 0,359 | 216              |
| 15 | КМ 800       | 800   | 140   | 0,7      | 0,404 | 280              |
| 16 | КМ 900       | 900   | 140   | 1,0      | 0,455 | 314              |
| 17 | КМ 1000      | 1000  | 140   | 1,0      | 0,505 | 349              |



# КРУГЛЫЙ ОТВОД ( КО )

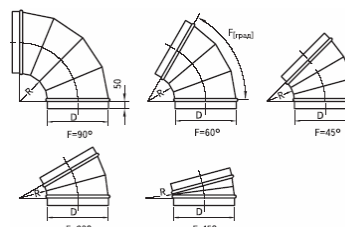

Резиновое уплотнительное кольцо – дополнительно по желанию заказчика

- Возможно изготовление отводов под другим углом поворота.
- Различная длина коннекторов (удлинение)

## Отводы 90 градусов ( КО 90 )

| №  | Наименование    | D, мм | Радиус, мм | Толщ, мм | S, м2 | Стоимость руб/шт |
|----|-----------------|-------|------------|----------|-------|------------------|
| 1  | КО 100 90град   | 100   | Rст / R=D  | 0,5      | 0,193 | 139 / 139        |
| 2  | КО 125 90 град  | 125   | Rст / R=D  | 0,5      | 0,211 | 152 / 151        |
| 3  | КО 140 90 град  | 140   | Rст / R=D  | 0,5      | 0,221 | 157 / 158        |
| 4  | КО 160 90 град  | 160   | Rст / R=D  | 0,5      | 0,289 | 159 / 207        |
| 5  | КО 200 90 град  | 200   | Rст / R=D  | 0,5      | 0,443 | 167 / 222        |
| 6  | КО 250 90 град  | 250   | Rст / R=D  | 0,5      | 0,596 | 263 / 299        |
| 7  | КО 315 90 град  | 315   | Rст / R=D  | 0,5      | 0,901 | 392 / 451        |
| 8  | КО 355 90 град  | 355   | Rст / R=D  | 0,5      | 1,120 | 483 / 561        |
| 9  | КО 400 90 град  | 400   | Rст / R=D  | 0,7      | 1,390 | 597 / 838        |
| 10 | КО 450 90 град  | 450   | Rст / R=D  | 0,7      | 1,730 | 738 / 1042       |
| 11 | КО 500 90 град  | 500   | Rст / R=D  | 0,7      | 2,110 | 819 / 1268       |
| 12 | КО 600 90 град  | 600   | Rст / R=D  | 0,7      | 2,610 | 1143 / 1788      |
| 13 | КО 630 90 град  | 630   | Rст / R=D  | 0,7      | 2,970 | 1250 / 1961      |
| 14 | КО 710 90 град  | 710   | Rст / R=D  | 0,7      | 4,100 | 1460 / 2462      |
| 15 | КО 800 90 град  | 800   | Rст / R=D  | 0,7      | 5,150 | 1821 / 3093      |
| 16 | КО 900 90 град  | 900   | Rст / R=D  | 1,0      | 6,460 | 2612 / 3879      |
| 17 | КО 1000 90 град | 1000  | Rст / R=D  | 1,0      | 7,920 | 3184 / 4753      |

## Отводы 45 градусов ( КО 45 )

| №  | Наименование    | D, мм | Радиус, мм | Толщ, мм | S, м2 | Стоимость руб/шт |
|----|-----------------|-------|------------|----------|-------|------------------|
| 1  | КО 100 45 град  | 100   | Rст / R=D  | 0,5      | 0,135 | 97 / 97          |
| 2  | КО 125 45 град  | 125   | Rст / R=D  | 0,5      | 0,142 | 102 / 102        |
| 3  | КО 140 45 град  | 140   | Rст / R=D  | 0,5      | 0,145 | 104 / 104        |
| 4  | КО 160 45 град  | 160   | Rст / R=D  | 0,5      | 0,186 | 134 / 134        |
| 5  | КО 200 45 град  | 200   | Rст / R=D  | 0,5      | 0,276 | 111 / 139        |
| 6  | КО 250 45 град  | 250   | Rст / R=D  | 0,5      | 0,359 | 141 / 180        |
| 7  | КО 315 45 град  | 315   | Rст / R=D  | 0,5      | 0,528 | 202 / 265        |
| 8  | КО 355 45 град  | 355   | Rст / R=D  | 0,5      | 0,647 | 245 / 324        |
| 9  | КО 400 45 град  | 400   | Rст / R=D  | 0,7      | 0,795 | 358 / 477        |
| 10 | КО 450 45 град  | 450   | Rст / R=D  | 0,7      | 0,977 | 435 / 587        |
| 11 | КО 500 45 град  | 500   | Rст / R=D  | 0,7      | 1,170 | 524 / 707        |
| 12 | КО 600 45 град  | 600   | Rст / R=D  | 0,7      | 1,440 | 658 / 981        |
| 13 | КО 630 45 град  | 630   | Rст / R=D  | 0,7      | 1,630 | 716 / 1072       |
| 14 | КО 710 45 град  | 710   | Rст / R=D  | 0,7      | 2,220 | 833 / 1334       |
| 15 | КО 800 45 град  | 800   | Rст / R=D  | 0,7      | 2,770 | 1028 / 1663      |
| 16 | КО 900 45 град  | 900   | Rст / R=D  | 1,0      | 3,450 | 1457 / 2070      |
| 17 | КО 1000 45 град | 1000  | Rст / R=D  | 1,0      | 4,200 | 1760 / 2522      |

# КРУГЛЫЙ ШУМОГЛУШИТЕЛЬ ( КШГ )

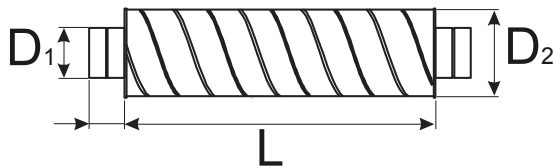

- Возможно изготовление другой длины.
- Стандартная толщина 50мм (возможное изготовление 100мм)

## Шумоглушитель 900

| №  | Наименование   | D, мм | L, мм | Толщ, мм | Стоимость руб/шт |
|----|----------------|-------|-------|----------|------------------|
| 1  | КШГ 100 / 900  | 100   | 900   | 0,7      | 1155             |
| 2  | КШГ 125 / 900  | 125   | 900   | 0,7      | 1295             |
| 3  | КШГ 140 / 900  | 140   | 900   | 0,7      | 1412             |
| 4  | КШГ 160 / 900  | 160   | 900   | 0,7      | 1590             |
| 5  | КШГ 200 / 900  | 200   | 900   | 0,7      | 1780             |
| 6  | КШГ 250 / 900  | 250   | 900   | 0,7      | 2030             |
| 7  | КШГ 315 / 900  | 315   | 900   | 0,7      | 2194             |
| 8  | КШГ 355 / 900  | 355   | 900   | 0,7      | 2474             |
| 9  | КШГ 400 / 900  | 400   | 900   | 0,7      | 2879             |
| 10 | КШГ 450 / 900  | 450   | 900   | 0,7      | 3210             |
| 11 | КШГ 500 / 900  | 500   | 900   | 0,7      | 3571             |
| 12 | КШГ 600 / 900  | 600   | 900   | 0,7      | 3781             |
| 13 | КШГ 630 / 900  | 630   | 900   | 0,7      | 3860             |
| 14 | КШГ 710 / 900  | 710   | 900   | 0,7      | 4150             |
| 15 | КШГ 800 / 900  | 800   | 900   | 1,0      | 4232             |
| 16 | КШГ 900 / 900  | 900   | 900   | 1,0      | 4490             |
| 17 | КШГ 1000 / 900 | 1000  | 900   | 1,0      | 4761             |

## Шумоглушитель 600

| №  | Наименование   | D, мм | L, мм | Толщ, мм | Стоимость руб/шт |
|----|----------------|-------|-------|----------|------------------|
| 1  | КШГ 100 / 600  | 100   | 600   | 0,7      | 665              |
| 2  | КШГ 125 / 600  | 125   | 600   | 0,7      | 765              |
| 3  | КШГ 140 / 600  | 140   | 600   | 0,7      | 865              |
| 4  | КШГ 160 / 600  | 160   | 600   | 0,7      | 906              |
| 5  | КШГ 200 / 600  | 200   | 600   | 0,7      | 1094             |
| 6  | КШГ 250 / 600  | 250   | 600   | 0,7      | 1305             |
| 7  | КШГ 315 / 600  | 315   | 600   | 0,7      | 1506             |
| 8  | КШГ 355 / 600  | 355   | 600   | 0,7      | 1611             |
| 9  | КШГ 400 / 600  | 400   | 600   | 0,7      | 1761             |
| 10 | КШГ 450 / 600  | 450   | 600   | 0,7      | 1842             |
| 11 | КШГ 500 / 600  | 500   | 600   | 0,7      | 2084             |
| 12 | КШГ 600 / 600  | 600   | 600   | 0,7      | 2281             |
| 13 | КШГ 630 / 600  | 630   | 600   | 0,7      | 2330             |
| 14 | КШГ 710 / 600  | 710   | 600   | 0,7      | 2591             |
| 15 | КШГ 800 / 600  | 800   | 600   | 1,0      | 2819             |
| 16 | КШГ 900 / 600  | 900   | 600   | 1,0      | 3210             |
| 17 | КШГ 1000 / 600 | 1000  | 600   | 1,0      | 3560             |

# КРУГЛЫЙ ПЕРЕХОД ( КП )

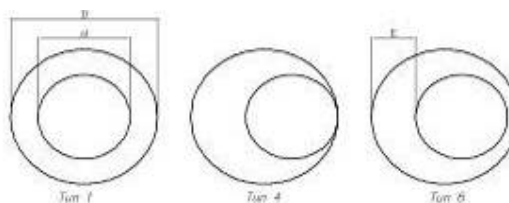

- Минимальная длина 90 мм. Lст – длина стандартная
- Возможность изготовления переходов на нестандартные диаметры

| №  | Наименование | D1, мм | D2, мм | Lст/L300, мм | Толщ, мм | S, м2 | Стоимость руб/шт |
|----|--------------|--------|--------|--------------|----------|-------|------------------|
| 1  | КП 125/100   | 125    | 100    | 100 / 300    | 0,5      | 0,107 | 77 / 77          |
| 2  | КП 140/125   | 140    | 125    | 100 / 300    | 0,5      | 0,218 | 89 / 156         |
| 3  | КП 160/100   | 160    | 100    | 200 / 300    | 0,5      | 0,212 | 120 / 153        |
| 4  | КП 160/125   | 160    | 125    | 150 / 300    | 0,5      | 0,231 | 113 / 166        |
| 5  | КП 160/140   | 160    | 140    | 100 / 300    | 0,5      | 0,243 | 99 / 174         |
| 6  | КП 200/100   | 200    | 100    | 300 / 300    | 0,5      | 0,241 | 173 / 173        |
| 7  | КП 200/125   | 200    | 125    | 200 / 300    | 0,5      | 0,260 | 147 / 187        |
| 8  | КП 200/140   | 200    | 140    | 150 / 300    | 0,5      | 0,271 | 132 / 194        |
| 9  | КП 200/160   | 200    | 160    | 100 / 300    | 0,5      | 0,286 | 117 / 205        |
| 10 | КП 250/100   | 250    | 100    | 300 / 300    | 0,5      | 0,280 | 201 / 201        |
| 11 | КП 250/125   | 250    | 125    | 300 / 300    | 0,5      | 0,298 | 214 / 214        |
| 12 | КП 250/160   | 250    | 160    | 200 / 300    | 0,5      | 0,322 | 183 / 231        |
| 13 | КП 250/200   | 250    | 200    | 100 / 300    | 0,5      | 0,351 | 121 / 176        |
| 14 | КП 315/100   | 315    | 100    | 315 / 100    | 0,5      | 0,334 | 239 / 239        |
| 15 | КП 315/125   | 315    | 125    | 300 / 300    | 0,5      | 0,350 | 251 / 251        |
| 16 | КП 315/160   | 315    | 160    | 300 / 300    | 0,5      | 0,374 | 268 / 268        |
| 17 | КП 315/200   | 315    | 200    | 200 / 300    | 0,5      | 0,400 | 159 / 201        |
| 18 | КП 315/250   | 315    | 250    | 100 / 300    | 0,5      | 0,435 | 151 / 218        |
| 19 | КП 355/100   | 355    | 100    | 200 / 300    | 0,5      | 0,369 | 185 / 265        |
| 20 | КП 355/125   | 355    | 125    | 300 / 300    | 0,5      | 0,385 | 276 / 276        |
| 21 | КП 355/140   | 355    | 140    | 300 / 300    | 0,5      | 0,394 | 283 / 283        |
| 22 | КП 355/160   | 355    | 160    | 300 / 300    | 0,5      | 0,407 | 292 / 292        |
| 23 | КП 355/200   | 355    | 200    | 250 / 300    | 0,5      | 0,389 | 195 / 195        |
| 24 | КП 355/315   | 355    | 315    | 100 / 300    | 0,7      | 0,511 | 175 / 307        |
| 25 | КП 400/250   | 400    | 250    | 200 / 300    | 0,7      | 0,503 | 201 / 303        |
| 26 | КП 400/315   | 400    | 315    | 100 / 300    | 0,7      | 0,545 | 191 / 328        |
| 27 | КП 400/355   | 400    | 355    | 100 / 300    | 0,7      | 0,572 | 196 / 344        |
| 28 | КП 500/250   | 500    | 250    | 300 / 300    | 0,7      | 0,595 | 358 / 358        |
| 29 | КП 500/315   | 500    | 315    | 200 / 300    | 0,7      | 0,631 | 305 / 379        |
| 30 | КП 500/355   | 500    | 355    | 150 / 300    | 0,7      | 0,654 | 274 / 393        |
| 31 | КП 500/400   | 500    | 400    | 100 / 300    | 0,7      | 0,681 | 240 / 410        |
| 32 | КП 600/315   | 600    | 315    | 300 / 300    | 0,7      | 0,731 | 440 / 440        |
| 33 | КП 600/400   | 600    | 400    | 200 / 300    | 0,7      | 0,773 | 374 / 464        |
| 34 | КП 600/500   | 600    | 500    | 100 / 300    | 0,7      | 0,827 | 292 / 497        |
| 35 | КП 710/600   | 710    | 600    | 100 / 300    | 0,7      | 0,982 | 348 / 590        |
| 36 | КП 800/710   | 800    | 710    | 100 / 300    | 1,0      | 1,120 | 394 / 676        |



# КРУГЛЫЙ ТРОЙНИК (КТ)

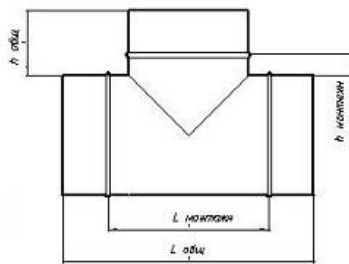

- При необходимости выполнение различных диаметров.
- В таблице представлены тройники под углом 90град. , возможно изготовление под иным углом.

| №  | Наименование | D1, мм | D2, мм | L, мм | Толщ, мм | S, м2 | Стоимость руб/шт |
|----|--------------|--------|--------|-------|----------|-------|------------------|
| 1  | КТ 100/100   | 100    | 100    | 300   | 0,5      | 0,132 | 77 / 77          |
| 2  | КТ 125/125   | 125    | 125    | 300   | 0,5      | 0,172 | 89 / 156         |
| 3  | КТ 160/140   | 160    | 140    | 325   | 0,5      | 0,198 | 120 / 153        |
| 4  | КТ 160/160   | 160    | 160    | 340   | 0,5      | 0,218 | 113 / 166        |
| 5  | КТ 200/125   | 200    | 125    | 300   | 0,5      | 0,225 | 99 / 174         |
| 6  | КТ 200/200   | 200    | 200    | 325   | 0,5      | 0,247 | 173 / 173        |
| 7  | КТ 250/125   | 250    | 125    | 325   | 0,5      | 0,297 | 147 / 187        |
| 8  | КТ 250/200   | 250    | 200    | 360   | 0,5      | 0,372 | 132 / 194        |
| 9  | КТ 250/250   | 250    | 250    | 400   | 0,5      | 0,420 | 117 / 205        |
| 10 | КТ 315/100   | 315    | 100    | 300   | 0,5      | 0,333 | 201 / 201        |
| 11 | КТ 315/200   | 315    | 200    | 360   | 0,5      | 0,451 | 214 / 214        |
| 12 | КТ 315/315   | 315    | 315    | 450   | 0,5      | 0,580 | 183 / 231        |
| 13 | КТ 355/250   | 355    | 250    | 450   | 0,5      | 0,563 | 121 / 176        |
| 14 | КТ 355/355   | 355    | 355    | 550   | 0,5      | 0,689 | 239 / 239        |
| 15 | КТ 400/200   | 400    | 200    | 400   | 0,7      | 0,556 | 251 / 251        |
| 16 | КТ 400/315   | 400    | 315    | 515   | 0,7      | 0,713 | 268 / 268        |
| 17 | КТ 400/400   | 400    | 400    | 600   | 0,7      | 0,821 | 159 / 201        |
| 18 | КТ 500/160   | 500    | 160    | 360   | 0,7      | 0,612 | 151 / 218        |
| 19 | КТ 500/200   | 500    | 200    | 400   | 0,7      | 0,679 | 185 / 265        |
| 20 | КТ 500/315   | 500    | 315    | 510   | 0,7      | 0,868 | 276 / 276        |
| 21 | КТ 500/500   | 500    | 500    | 700   | 0,7      | 1,150 | 283 / 283        |
| 22 | КТ 600/315   | 600    | 315    | 510   | 0,7      | 1,025 | 292 / 292        |
| 23 | КТ 600/400   | 600    | 400    | 600   | 0,7      | 1,184 | 195 / 195        |
| 24 | КТ 600/600   | 600    | 600    | 800   | 0,7      | 1,529 | 175 / 307        |
| 25 | КТ 710/355   | 710    | 355    | 555   | 0,7      | 1,286 | 201 / 303        |
| 26 | КТ 710/400   | 710    | 400    | 600   | 0,7      | 1,384 | 191 / 328        |
| 27 | КТ 710/500   | 710    | 500    | 700   | 0,7      | 1,596 | 196 / 344        |
| 28 | КТ 710/710   | 710    | 710    | 900   | 0,7      | 2,000 | 358 / 358        |
| 29 | КТ 800/500   | 800    | 500    | 700   | 0,7      | 1,786 | 305 / 379        |
| 30 | КТ 800/600   | 800    | 600    | 800   | 0,7      | 2,018 | 274 / 393        |
| 31 | КТ 800/800   | 800    | 800    | 1000  | 0,7      | 2,435 | 240 / 410        |
| 32 | КТ 900/500   | 900    | 500    | 700   | 0,7      | 1,997 | 440 / 440        |
| 33 | КТ 900/600   | 900    | 600    | 800   | 0,7      | 2,257 | 374 / 464        |
| 34 | КТ 900/900   | 900    | 900    | 1000  | 0,7      | 2,961 | 292 / 497        |
| 35 | КТ 1000/500  | 1000   | 500    | 700   | 1,0      | 2,210 | 348 / 590        |
| 36 | КТ 1000/1000 | 1000   | 1000   | 1250  | 1,0      | 3,536 | 394 / 676        |

## КРУГЛЫЙ ДРОССЕЛЬ КЛАПАН ( КДК )

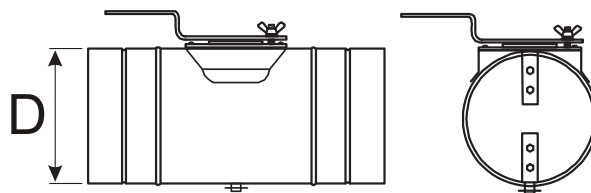

| №  | Наименование | D, мм | Толщ, мм | S, м2 | Стоимость руб/шт |
|----|--------------|-------|----------|-------|------------------|
| 1  | КДК 100      | 100   | 0,5      | 0,090 | 325              |
| 2  | КДК 125      | 125   | 0,5      | 0,110 | 403              |
| 3  | КДК 140      | 140   | 0,5      | 0,120 | 435              |
| 4  | КДК 160      | 160   | 0,5      | 0,140 | 472              |
| 5  | КДК 200      | 200   | 0,5      | 0,180 | 510              |
| 6  | КДК 250      | 250   | 0,5      | 0,230 | 586              |
| 7  | КДК 315      | 315   | 0,5      | 0,300 | 650              |
| 8  | КДК 355      | 355   | 0,5      | 0,350 | 800              |
| 9  | КДК 400      | 400   | 0,7      | 0,400 | 900              |
| 10 | КДК 450      | 450   | 0,7      | 0,470 | 1060             |
| 11 | КДК 500      | 500   | 0,7      | 0,540 | 1200             |
| 12 | КДК 600      | 600   | 0,7      | 0,630 | 1490             |
| 13 | КДК 630      | 630   | 0,7      | 0,750 | 1520             |
| 14 | КДК 710      | 710   | 0,7      | 0,810 | 1600             |
| 15 | КДК 800      | 800   | 1,0      | 0,910 | 1705             |
| 16 | КДК 900      | 900   | 1,0      | 0,980 | 1950             |
| 17 | КДК 1000     | 1000  | 1,0      | 1,103 | 2100             |

## КРУГЛЫЙ ШИБЕР ( КШ )

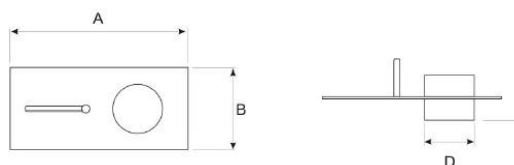

| №  | Наименование | D, мм | Толщ, мм | Стоимость руб/шт |
|----|--------------|-------|----------|------------------|
| 1  | КШ 100       | 100   | 0,5      | 250              |
| 2  | КШ 125       | 125   | 0,5      | 300              |
| 3  | КШ 140       | 140   | 0,5      | 360              |
| 4  | КШ 160       | 160   | 0,5      | 400              |
| 5  | КШ 200       | 200   | 0,5      | 430              |
| 6  | КШ 250       | 250   | 0,5      | 500              |
| 7  | КШ 315       | 315   | 0,5      | 547              |
| 8  | КШ 355       | 355   | 0,5      | 621              |
| 9  | КШ 400       | 400   | 0,7      | 750              |
| 10 | КШ 450       | 450   | 0,7      | 800              |
| 11 | КШ 500       | 500   | 0,7      | 930              |
| 12 | КШ 600       | 600   | 0,7      | 1110             |
| 13 | КШ 630       | 630   | 0,7      | 1250             |
| 14 | КШ 710       | 710   | 0,7      | 1378             |
| 15 | КШ 800       | 800   | 1,0      | 1500             |
| 16 | КШ 900       | 900   | 1,0      | 1783             |
| 17 | КШ 1000      | 1000  | 1,0      | 1900             |

## КРУГЛЫЙ ЗОНТ (ЗК)

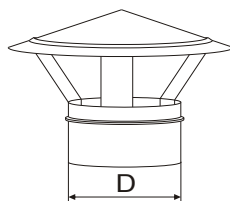

| №  | Наименование | D, мм | L, мм | Толщ, мм | S, м2 | Стоимость руб/шт |
|----|--------------|-------|-------|----------|-------|------------------|
| 1  | ЗК 100       | 100   | 210   | 0,7      | 0,070 | 250              |
| 2  | ЗК 125       | 125   | 220   | 0,7      | 0,090 | 265              |
| 3  | ЗК 140       | 140   | 220   | 0,7      | 0,110 | 275              |
| 4  | ЗК 160       | 160   | 250   | 0,7      | 0,140 | 285              |
| 5  | ЗК 200       | 200   | 250   | 0,7      | 0,250 | 350              |
| 6  | ЗК 250       | 250   | 320   | 0,7      | 0,370 | 400              |
| 7  | ЗК 315       | 315   | 370   | 0,7      | 0,530 | 430              |
| 8  | ЗК 355       | 355   | 390   | 0,7      | 0,650 | 512              |
| 9  | ЗК 400       | 400   | 450   | 0,7      | 0,820 | 620              |
| 10 | ЗК 450       | 450   | 470   | 0,7      | 1,020 | 735              |
| 11 | ЗК 500       | 500   | 470   | 0,7      | 1,230 | 1054             |
| 12 | ЗК 600       | 600   | 560   | 0,7      | 1,550 | 1348             |
| 13 | ЗК 630       | 630   | 560   | 0,7      | 1,860 | 1448             |
| 14 | ЗК 710       | 710   | 770   | 0,7      | 2,360 | 1750             |
| 15 | ЗК 800       | 800   | 780   | 1,0      | 2,850 | 2071             |
| 16 | ЗК 900       | 900   | 920   | 1,0      | 3,580 | 2509             |
| 17 | ЗК 1000      | 1000  | 950   | 1,0      | 4,280 | 2890             |

## КРУГЛЫЙ ДЕФЛЕКТОР (ДК)

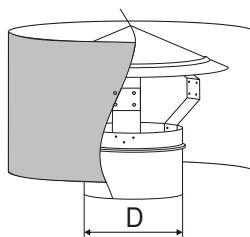

| №  | Наименование | D, мм | L, мм | Толщ, мм | S, м2 | Стоимость руб/шт |
|----|--------------|-------|-------|----------|-------|------------------|
| 1  | ДК 100       | 100   | 120   | 0,7      | 0,130 | 440              |
| 2  | ДК 125       | 125   | 150   | 0,7      | 0,100 | 590              |
| 3  | ДК 140       | 140   | 168   | 0,7      | 0,240 | 640              |
| 4  | ДК 160       | 160   | 192   | 0,7      | 0,310 | 780              |
| 5  | ДК 200       | 200   | 240   | 0,7      | 0,470 | 913              |
| 6  | ДК 250       | 250   | 300   | 0,7      | 0,730 | 1032             |
| 7  | ДК 315       | 315   | 380   | 0,7      | 1,140 | 1275             |
| 8  | ДК 355       | 355   | 430   | 0,7      | 1,450 | 1649             |
| 9  | ДК 400       | 400   | 480   | 0,7      | 1,800 | 1949             |
| 10 | ДК 450       | 450   | 540   | 0,7      | 2,270 | 1999             |
| 11 | ДК 500       | 500   | 600   | 0,7      | 2,790 | 2500             |
| 12 | ДК 600       | 600   | 690   | 0,7      | 3,490 | 3052             |
| 13 | ДК 630       | 630   | 760   | 0,7      | 4,390 | 3513             |
| 14 | ДК 710       | 710   | 850   | 0,7      | 5,590 | 3913             |
| 15 | ДК 800       | 800   | 960   | 1,0      | 7,170 | 8115             |
| 16 | ДК 900       | 900   | 1080  | 1,0      | 9,010 | 9183             |
| 17 | ДК 1000      | 1000  | 1200  | 1,0      | 11,69 | 10482            |



## КРУГЛАЯ ЗАГЛУШКА ( КЗ )

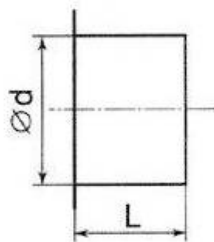

•• Стандартная длина 50 мм, возможно увеличение.

| №  | Наименование | D, мм | L, мм | Толщ, мм | S, м2 | Стоимость руб/шт |
|----|--------------|-------|-------|----------|-------|------------------|
| 1  | КЗ 100       | 100   | 50    | 0,5      | 0,045 | 33               |
| 2  | КЗ 125       | 125   | 50    | 0,5      | 0,046 | 34               |
| 3  | КЗ 140       | 140   | 50    | 0,5      | 0,047 | 35               |
| 4  | КЗ 160       | 160   | 50    | 0,5      | 0,057 | 41               |
| 5  | КЗ 200       | 200   | 50    | 0,5      | 0,082 | 41               |
| 6  | КЗ 250       | 250   | 50    | 0,5      | 0,100 | 52               |
| 7  | КЗ 315       | 315   | 50    | 0,5      | 0,144 | 73               |
| 8  | КЗ 355       | 355   | 50    | 0,5      | 0,173 | 87               |
| 9  | КЗ 400       | 400   | 50    | 0,5      | 0,209 | 126              |
| 10 | КЗ 450       | 450   | 50    | 0,7      | 0,253 | 152              |
| 11 | КЗ 500       | 500   | 50    | 0,7      | 0,300 | 181              |
| 12 | КЗ 600       | 600   | 50    | 0,7      | 0,407 | 245              |
| 13 | КЗ 630       | 630   | 50    | 0,7      | 0,440 | 266              |
| 14 | КЗ 710       | 710   | 50    | 0,7      | 0,540 | 326              |
| 15 | КЗ 800       | 800   | 50    | 0,7      | 0,668 | 400              |
| 16 | КЗ 900       | 900   | 50    | 1,0      | 0,820 | 495              |
| 17 | КЗ 1000      | 1000  | 50    | 1,0      | 1,010 | 685              |

## КРУГЛАЯ ВРЕЗКА (КВ )

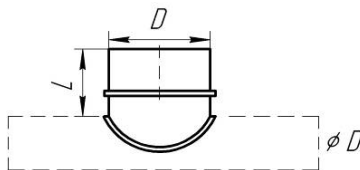

•• Врезки в любой диаметр.  
•• В таблице представлены цены за врезки в плоскость

| №  | Наименование | D, мм | D врезки, мм | L, мм | Толщ, мм | S, м2 | Стоимость руб/шт |
|----|--------------|-------|--------------|-------|----------|-------|------------------|
| 1  | КВ 100       | 100   | 100          | 100   | 0,5      | 0,040 | 28               |
| 2  | КВ 125       | 125   | 125          | 100   | 0,5      | 0,049 | 35               |
| 3  | КВ 140       | 140   | 140          | 100   | 0,5      | 0,055 | 40               |
| 4  | КВ 160       | 160   | 160          | 100   | 0,5      | 0,062 | 45               |
| 5  | КВ 200       | 200   | 200          | 100   | 0,5      | 0,077 | 55               |
| 6  | КВ 250       | 250   | 250          | 100   | 0,5      | 0,096 | 58               |
| 7  | КВ 315       | 315   | 315          | 100   | 0,5      | 0,120 | 73               |
| 8  | КВ 355       | 355   | 355          | 100   | 0,5      | 0,136 | 81               |
| 9  | КВ 400       | 400   | 400          | 100   | 0,5      | 0,153 | 92               |
| 10 | КВ 450       | 450   | 450          | 100   | 0,7      | 0,171 | 103              |
| 11 | КВ 500       | 500   | 500          | 200   | 0,7      | 0,190 | 210              |
| 12 | КВ 600       | 600   | 600          | 200   | 0,7      | 0,228 | 251              |
| 13 | КВ 630       | 630   | 630          | 200   | 0,7      | 0,239 | 264              |
| 14 | КВ 710       | 710   | 710          | 200   | 0,7      | 0,270 | 297              |
| 15 | КВ 800       | 800   | 800          | 300   | 0,7      | 0,300 | 483              |
| 16 | КВ 900       | 900   | 900          | 300   | 1,0      | 0,910 | 628              |
| 17 | КВ 1000      | 1000  | 1000         | 300   | 1,0      | 1,010 | 698              |

# ФЛАНЦЫ

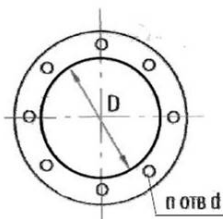

| №  | Наименование | D, мм | материал  | Стоимость руб/шт |
|----|--------------|-------|-----------|------------------|
| 1  | Фланец 100   | 100   | лист 4.0  | 154              |
| 2  | Фланец 125   | 125   | лист 4.0  | 205              |
| 3  | Фланец 140   | 140   | лист 4.0  | 240              |
| 4  | Фланец 160   | 160   | лист 4.0  | 242              |
| 5  | Фланец 200   | 200   | лист 4.0  | 338              |
| 6  | Фланец 250   | 250   | угол 25*4 | 118              |
| 7  | Фланец 315   | 315   | угол 25*4 | 198              |
| 8  | Фланец 355   | 355   | угол 25*4 | 223              |
| 9  | Фланец 400   | 400   | угол 25*4 | 251              |
| 10 | Фланец 450   | 450   | угол 25*4 | 283              |
| 11 | Фланец 500   | 500   | угол 25*4 | 314              |
| 12 | Фланец 600   | 600   | угол 25*4 | 377              |
| 13 | Фланец 630   | 630   | угол 25*4 | 395              |
| 14 | Фланец 710   | 710   | угол 32*4 | 446              |
| 15 | Фланец 800   | 800   | угол 32*4 | 502              |
| 16 | Фланец 900   | 900   | угол 32*4 | 565              |
| 17 | Фланец 1000  | 1000  | угол 32*4 | 628              |
| 18 | Фланец 1120  | 1120  | угол 32*4 | 703              |
| 19 | Фланец 1250  | 1250  | угол 32*4 | 785              |
| 20 | Фланец 1400  | 1400  | угол 32*4 | 879              |
| 21 | Фланец 1600  | 1600  | угол 32*4 | 1005             |

# КРУГЛАЯ ГИБКАЯ ВСТАВКА ( КГВ )

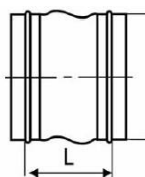
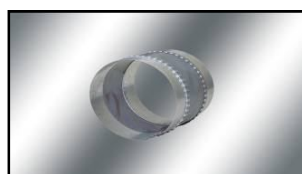

| №  | Наименование | D, мм | L, мм | Толщ, мм | S, м2 | Стоимость руб/шт |
|----|--------------|-------|-------|----------|-------|------------------|
| 1  | КГВ 100      | 100   | 220   | 0,5      | 0,069 | 123              |
| 2  | КГВ 125      | 125   | 220   | 0,5      | 0,086 | 146              |
| 3  | КГВ 140      | 140   | 220   | 0,5      | 0,097 | 178              |
| 4  | КГВ 160      | 160   | 220   | 0,5      | 0,110 | 209              |
| 5  | КГВ 200      | 200   | 220   | 0,5      | 0,138 | 241              |
| 6  | КГВ 250      | 250   | 220   | 0,5      | 0,173 | 285              |
| 7  | КГВ 315      | 315   | 220   | 0,5      | 0,218 | 394              |
| 8  | КГВ 355      | 355   | 220   | 0,5      | 0,245 | 465              |
| 9  | КГВ 400      | 400   | 220   | 0,5      | 0,276 | 563              |
| 10 | КГВ 450      | 450   | 220   | 0,7      | 0,311 | 615              |
| 11 | КГВ 500      | 500   | 220   | 0,7      | 0,345 | 685              |
| 12 | КГВ 600      | 600   | 220   | 0,7      | 0,414 | 702              |
| 13 | КГВ 630      | 630   | 220   | 0,7      | 0,435 | 750              |
| 14 | КГВ 710      | 710   | 220   | 0,7      | 0,490 | 770              |
| 15 | КГВ 800      | 800   | 220   | 0,7      | 0,553 | 820              |
| 16 | КГВ 900      | 900   | 220   | 1,0      | 0,622 | 915              |
| 17 | КГВ 1000     | 1000  | 220   | 1,0      | 0,691 | 1050             |

## Наш прайс на 2014г.

В каталоге цены представлены по Таблице 2

При заказе 1 000 000 – 3 000 000 руб.:  
(Свыше 1800 м.кв)

Таблица 1

| толщина | Круглые воздуховоды | Фасонные изделия | Нестандартные изделия |
|---------|---------------------|------------------|-----------------------|
| 0,5мм   | 250 р/м2            | 500 р/м2         | 690 р/м2              |
| 0,7мм   | 310 р/м2            | 585 р/м2         | 760 р/м2              |
| 1,0мм   | 490 р/м2            | 675 р/м2         | 840 р/м2              |

При заказе 50 000 – 1 000 000 руб.:  
(150-1800 м.кв)

Таблица 2

| толщина | Круглые воздуховоды | Фасонные изделия | Нестандартные изделия |
|---------|---------------------|------------------|-----------------------|
| 0,5мм   | 275 р/м2            | 500 р/м2         | 715 р/м2              |
| 0,7мм   | 325 р/м2            | 600 р/м2         | 780 р/м2              |
| 1,0мм   | 495 р/м2            | 690 р/м2         | 890 р/м2              |

При заказе до 50 000 руб.: (до 150 м.кв)

Таблица 3

| толщина | Круглые воздуховоды | Фасонные изделия | Нестандартные изделия |
|---------|---------------------|------------------|-----------------------|
| 0,5мм   | 355 р/м2            | 600 р/м2         | 858 р/м2              |
| 0,7мм   | 475 р/м2            | 700 р/м2         | 1001 р/м2             |
| 1,0мм   | 585 р/м2            | 800 р/м2         | 1130 р/м2             |

При объеме заказа на сумму более 3 000 000 руб.,  
цены дополнительно согласуются.

Фасонные изделия круглого сечения диаметром  
менее 160 включительно,  
рассчитываются по цене нестандартного изделия.

Тел. (4742) 24-00-62, 24-00-61 (факс)  
Email: [Vent@intergrupp.com](mailto:Vent@intergrupp.com)  
[Vrn@intergrupp.com](mailto:Vrn@intergrupp.com)  
[WWW.INTERGRUPP.COM](http://WWW.INTERGRUPP.COM)



# Прямоугольная Вентиляция

---

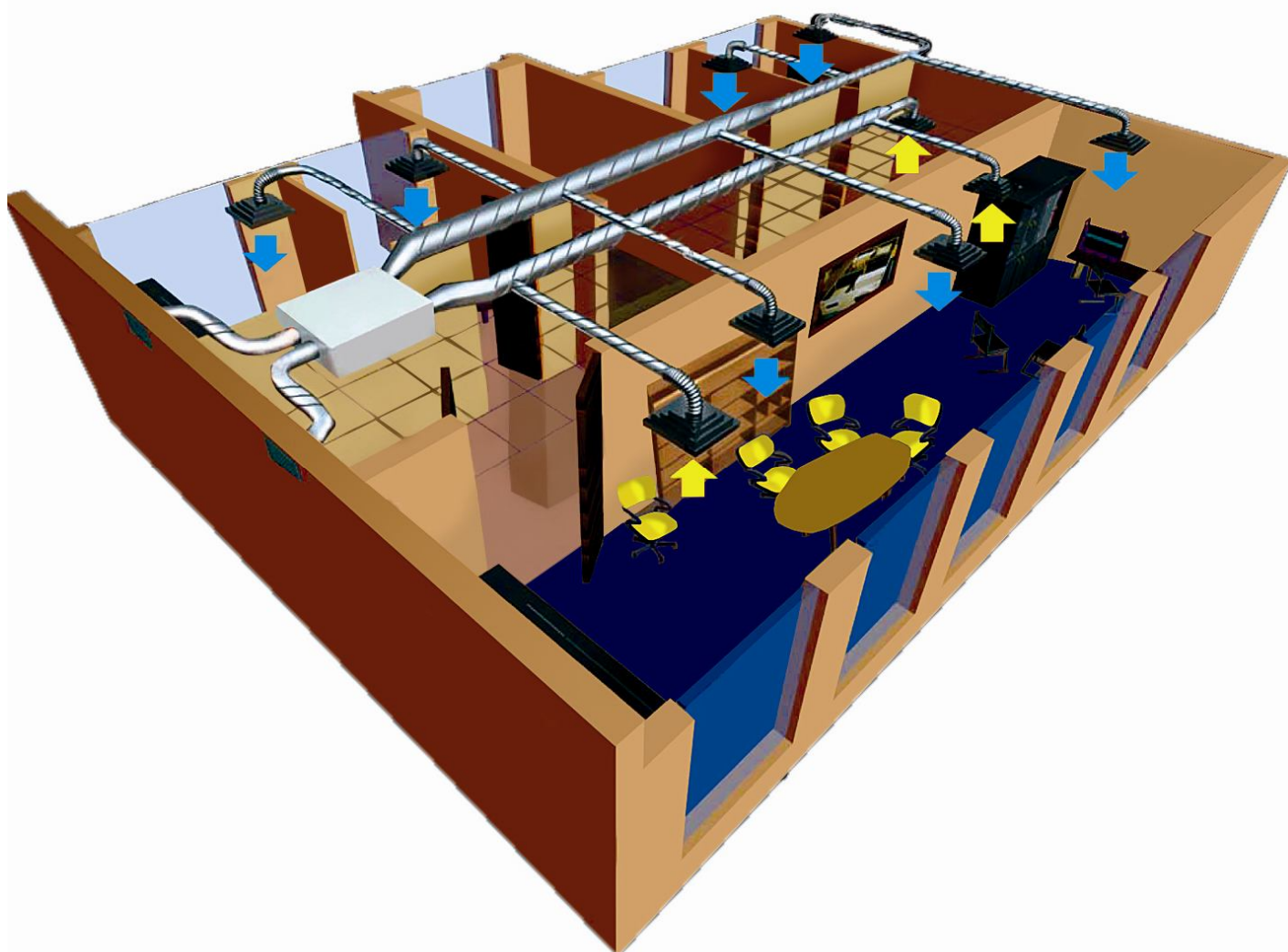

# ПРЯМОУГОЛЬНЫЙ УЧАСТОК ( ПУ )

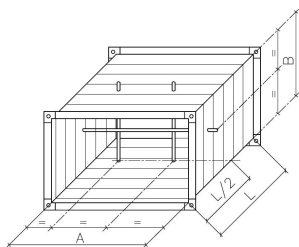

- Прокатка ребер жесткости.
- Установка раскателей и распорных шпилек по согласованию.

| №  | Наименование | А, мм | В, мм | Толщ, мм | S, м2 | Стоимость руб/шт |
|----|--------------|-------|-------|----------|-------|------------------|
| 1  | ПУ 150*150   | 150   | 150   | 0,5      | 0,801 | 321              |
| 2  | ПУ 200*150   | 200   | 150   | 0,5      | 0,926 | 371              |
| 3  | ПУ 200*200   | 200   | 200   | 0,5      | 1,051 | 336              |
| 4  | ПУ 300*150   | 300   | 150   | 0,5      | 1,176 | 471              |
| 5  | ПУ 300*250   | 300   | 250   | 0,5      | 1,426 | 456              |
| 6  | ПУ 350*150   | 350   | 150   | 0,5      | 1,301 | 521              |
| 7  | ПУ 350*250   | 350   | 250   | 0,5      | 1,551 | 496              |
| 8  | ПУ 400*200   | 400   | 200   | 0,5      | 1,551 | 496              |
| 9  | ПУ 400*300   | 400   | 300   | 0,5      | 1,801 | 576              |
| 10 | ПУ 450*350   | 450   | 350   | 0,5      | 2,051 | 656              |
| 11 | ПУ 500*200   | 500   | 200   | 0,7      | 1,801 | 576              |
| 12 | ПУ 500*250   | 500   | 250   | 0,7      | 1,926 | 616              |
| 13 | ПУ 500*300   | 500   | 300   | 0,7      | 2,051 | 656              |
| 14 | ПУ 550*250   | 550   | 250   | 0,7      | 2,051 | 656              |
| 15 | ПУ 550*350   | 550   | 350   | 0,7      | 2,301 | 736              |
| 16 | ПУ 550*400   | 550   | 400   | 0,7      | 2,426 | 776              |
| 17 | ПУ 600*300   | 600   | 300   | 0,7      | 2,301 | 736              |
| 18 | ПУ 600*350   | 600   | 350   | 0,7      | 2,426 | 776              |
| 19 | ПУ 600*400   | 600   | 400   | 0,7      | 2,551 | 816              |
| 20 | ПУ 600*600   | 600   | 600   | 0,7      | 3,051 | 976              |
| 21 | ПУ 700*250   | 700   | 250   | 0,7      | 2,426 | 776              |
| 22 | ПУ 700*400   | 700   | 400   | 0,7      | 2,801 | 896              |
| 23 | ПУ 700*500   | 700   | 500   | 0,7      | 3,051 | 976              |
| 24 | ПУ 700*600   | 700   | 600   | 0,7      | 3,301 | 1056             |
| 25 | ПУ 750*250   | 750   | 250   | 0,7      | 2,551 | 816              |
| 26 | ПУ 750*400   | 750   | 400   | 0,7      | 2,926 | 936              |
| 27 | ПУ 750*550   | 750   | 550   | 0,7      | 3,301 | 1056             |
| 28 | ПУ 800*300   | 800   | 300   | 0,7      | 2,801 | 896              |
| 29 | ПУ 800*500   | 800   | 500   | 0,7      | 3,301 | 1056             |
| 30 | ПУ 800*600   | 800   | 600   | 0,7      | 3,551 | 1136             |
| 31 | ПУ 800*750   | 800   | 750   | 0,7      | 3,926 | 1256             |
| 32 | ПУ 900*500   | 900   | 500   | 0,7      | 3,551 | 1136             |
| 33 | ПУ 900*750   | 900   | 750   | 0,7      | 4,176 | 1336             |
| 34 | ПУ 900*800   | 900   | 800   | 0,7      | 4,301 | 1376             |
| 35 | ПУ 1000*500  | 1000  | 500   | 0,7      | 3,801 | 1216             |
| 36 | ПУ 1000*600  | 1000  | 600   | 1,0      | 4,051 | 1296             |
| 37 | ПУ 1000*750  | 1000  | 750   | 1,0      | 4,426 | 1416             |
| 38 | ПУ 1000*1000 | 1000  | 1000  | 1,0      | 5,051 | 1616             |
| 39 | ПУ 1250*500  | 1250  | 500   | 1,0      | 4,426 | 1416             |
| 40 | ПУ 1250*750  | 1250  | 750   | 1,0      | 5,051 | 1616             |

# ПРЯМОУГОЛЬНЫЙ ОТВОД ( ПО )

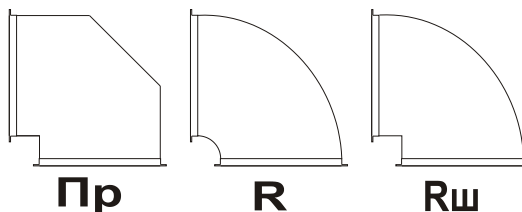

- Возможно изготовление отводов под другим углом поворота
- В таблице представлены отводы типа R
- Установка рассекателей по согласованию.

## Отвод 90 градусов

| №  | Наименование | A, мм | B, мм | Радиус R, мм | Толщ, мм | S, м2 | Стоимость руб/шт |
|----|--------------|-------|-------|--------------|----------|-------|------------------|
| 1  | ПО 200*150   | 200   | 150   | 100          | 0,5      | 0,343 | 412              |
| 2  | ПО 200*200   | 200   | 200   | 100          | 0,5      | 0,385 | 462              |
| 3  | ПО 300*150   | 300   | 150   | 150          | 0,5      | 0,589 | 708              |
| 4  | ПО 400*200   | 400   | 200   | 200          | 0,5      | 0,971 | 632              |
| 5  | ПО 450*350   | 450   | 350   | 225          | 0,5      | 1,400 | 909              |
| 6  | ПО 500*250   | 500   | 250   | 250          | 0,7      | 1,450 | 941              |
| 7  | ПО 500*300   | 500   | 300   | 250          | 0,7      | 1,540 | 998              |
| 8  | ПО 600*300   | 600   | 300   | 300          | 0,7      | 2,020 | 1311             |
| 9  | ПО 600*350   | 600   | 350   | 300          | 0,7      | 2,120 | 1379             |
| 10 | ПО 600*400   | 600   | 400   | 300          | 0,7      | 2,230 | 1447             |
| 11 | ПО 700*250   | 700   | 250   | 350          | 0,7      | 2,440 | 1587             |
| 12 | ПО 700*400   | 700   | 400   | 350          | 0,7      | 2,800 | 1821             |
| 13 | ПО 750*550   | 750   | 550   | 375          | 0,7      | 3,500 | 2273             |
| 14 | ПО 800*300   | 800   | 300   | 400          | 0,7      | 3,170 | 2060             |
| 15 | ПО 800*500   | 800   | 500   | 400          | 0,7      | 3,711 | 2412             |
| 16 | ПО 900*500   | 900   | 500   | 450          | 0,7      | 4,440 | 2889             |
| 17 | ПО 1000*500  | 1000  | 500   | 500          | 0,7      | 5,240 | 3406             |

## Отвод 45 градусов

| №  | Наименование | A, мм | B, мм | Радиус, мм | Толщ, мм | S, м2 | Стоимость руб/шт |
|----|--------------|-------|-------|------------|----------|-------|------------------|
| 1  | ПО 200*150   | 200   | 150   | 100        | 0,5      | 0,211 | 254              |
| 2  | ПО 200*200   | 200   | 200   | 100        | 0,5      | 0,237 | 285              |
| 3  | ПО 300*150   | 300   | 150   | 150        | 0,5      | 0,344 | 414              |
| 4  | ПО 400*200   | 400   | 200   | 200        | 0,5      | 0,550 | 661              |
| 5  | ПО 450*350   | 450   | 350   | 225        | 0,5      | 0,784 | 942              |
| 6  | ПО 500*250   | 500   | 250   | 250        | 0,7      | 0,800 | 964              |
| 7  | ПО 500*300   | 500   | 300   | 250        | 0,7      | 0,853 | 1023             |
| 8  | ПО 600*300   | 600   | 300   | 300        | 0,7      | 1,100 | 1324             |
| 9  | ПО 600*350   | 600   | 350   | 300        | 0,7      | 1,160 | 1393             |
| 10 | ПО 600*400   | 600   | 400   | 300        | 0,7      | 1,220 | 1461             |
| 11 | ПО 700*250   | 700   | 250   | 350        | 0,7      | 1,320 | 1585             |
| 12 | ПО 700*400   | 700   | 400   | 350        | 0,7      | 1,520 | 1819             |
| 13 | ПО 750*550   | 750   | 550   | 375        | 0,7      | 1,880 | 2260             |
| 14 | ПО 800*300   | 800   | 300   | 400        | 0,7      | 1,700 | 2039             |
| 15 | ПО 800*500   | 800   | 500   | 400        | 0,7      | 2,000 | 2289             |
| 16 | ПО 900*500   | 900   | 500   | 450        | 0,7      | 2,370 | 2840             |
| 17 | ПО 1000*500  | 1000  | 500   | 500        | 0,7      | 2,770 | 3330             |

# ПРЯМОУГОЛЬНЫЙ ПЕРЕХОД ( ПП )

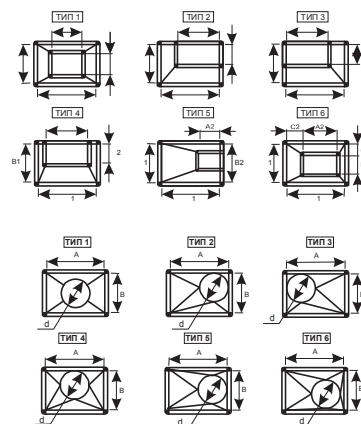

В каталоге представлены переходы Тип 1 (центральной)

## Переход прямоугольный ( ПП )

| №  | Наименование        | A, мм | B, мм | A1, мм | B2, мм | Толщ, мм | S, м2 | Стоимость руб/шт |
|----|---------------------|-------|-------|--------|--------|----------|-------|------------------|
| 1  | ПП 200*150/150*100  | 200   | 150   | 150    | 100    | 0,5      | 0,221 | 266              |
| 2  | ПП 200*200/150*150  | 200   | 200   | 150    | 150    | 0,5      | 0,252 | 303              |
| 3  | ПП 300*150/250*100  | 300   | 150   | 250    | 100    | 0,5      | 0,282 | 339              |
| 4  | ПП 400*200/300*150  | 400   | 200   | 300    | 150    | 0,5      | 0,362 | 435              |
| 5  | ПП 450*350/400*300  | 450   | 350   | 400    | 300    | 0,5      | 0,495 | 594              |
| 6  | ПП 500*250/450*200  | 500   | 250   | 450    | 200    | 0,7      | 0,464 | 381              |
| 7  | ПП 500*300/450*250  | 500   | 300   | 450    | 250    | 0,7      | 0,494 | 406              |
| 8  | ПП 600*300/500*200  | 600   | 300   | 500    | 200    | 0,7      | 0,540 | 443              |
| 9  | ПП 600*350/500*300  | 600   | 350   | 500    | 300    | 0,7      | 0,577 | 473              |
| 10 | ПП 600*400/500*350  | 600   | 400   | 500    | 350    | 0,7      | 0,608 | 499              |
| 11 | ПП 700*250/600*200  | 700   | 250   | 600    | 200    | 0,7      | 0,633 | 472              |
| 12 | ПП 700*400/600*300  | 700   | 400   | 600    | 300    | 0,7      | 0,664 | 545              |
| 13 | ПП 750*550/700*500  | 750   | 550   | 700    | 500    | 0,7      | 0,797 | 654              |
| 14 | ПП 800*300/700*250  | 800   | 300   | 700    | 250    | 0,7      | 0,667 | 547              |
| 15 | ПП 800*500/700*400  | 800   | 500   | 700    | 400    | 0,7      | 0,789 | 647              |
| 16 | ПП 900*500/800*400  | 900   | 500   | 800    | 400    | 0,7      | 0,851 | 699              |
| 17 | ПП 1000*500/900*300 | 1000  | 500   | 900    | 300    | 0,7      | 0,905 | 770              |

## Переход прямоугольный в круг ( ППК )

| №  | Наименование     | A, мм | B, мм | D1, мм | L, мм | Толщ, мм | S, м2 | Стоимость руб/шт |
|----|------------------|-------|-------|--------|-------|----------|-------|------------------|
| 1  | ППК 200*150/100  | 200   | 150   | 100    | 300   | 0,5      | 0,167 | 201              |
| 2  | ППК 200*200/125  | 200   | 200   | 125    | 300   | 0,5      | 0,194 | 233              |
| 3  | ППК 300*150/140  | 300   | 150   | 140    | 300   | 0,5      | 0,220 | 264              |
| 4  | ППК 400*200/160  | 400   | 200   | 160    | 300   | 0,5      | 0,285 | 342              |
| 5  | ППК 450*350/200  | 450   | 350   | 200    | 300   | 0,5      | 0,382 | 249              |
| 6  | ППК 500*250/200  | 500   | 250   | 200    | 300   | 0,7      | 0,364 | 237              |
| 7  | ППК 500*300/250  | 500   | 300   | 250    | 300   | 0,7      | 0,398 | 259              |
| 8  | ППК 600*300/250  | 600   | 300   | 250    | 300   | 0,7      | 0,451 | 293              |
| 9  | ППК 600*350/315  | 600   | 350   | 315    | 300   | 0,7      | 0,489 | 317              |
| 10 | ППК 600*400/315  | 600   | 400   | 315    | 300   | 0,7      | 0,508 | 331              |
| 11 | ППК 700*250/200  | 700   | 250   | 200    | 300   | 0,7      | 0,468 | 305              |
| 12 | ППК 700*400/355  | 700   | 400   | 355    | 300   | 0,7      | 0,576 | 375              |
| 13 | ППК 750*550/400  | 750   | 550   | 400    | 300   | 0,7      | 0,689 | 448              |
| 14 | ППК 800*300/315  | 800   | 300   | 315    | 300   | 0,7      | 0,588 | 383              |
| 15 | ППК 800*500/400  | 800   | 500   | 400    | 300   | 0,7      | 0,698 | 453              |
| 16 | ППК 900*500/400  | 900   | 500   | 400    | 300   | 0,7      | 0,772 | 502              |
| 17 | ППК 1000*500/500 | 1000  | 500   | 500    | 300   | 0,7      | 0,861 | 559              |



# ПРЯМОУГОЛЬНЫЙ ШУМОГЛУШИТЕЛЬ ( ПШ )

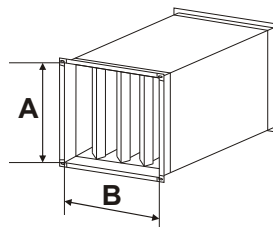

- Возможно изготовление отдельных кассет для шумоглушителей увеличенного размера.
- Два вида рассекателей угловые (острые) и полукруглые.
- Возможно изготовление шумоглушителей любой длины.

## Шумоглушитель 900

| №  | Наименование | A, мм | B, мм | L мм | Толщ, мм | S, м2 | Стоимость руб/шт |
|----|--------------|-------|-------|------|----------|-------|------------------|
| 1  | ПШ 200*150   | 200   | 150   | 900  | 0,7      | 0,620 | 934              |
| 2  | ПШ 200*200   | 200   | 200   | 900  | 0,7      | 0,690 | 980              |
| 3  | ПШ 300*150   | 300   | 150   | 900  | 0,7      | 0,770 | 1079             |
| 4  | ПШ 400*200   | 400   | 200   | 900  | 0,7      | 0,980 | 1400             |
| 5  | ПШ 450*350   | 450   | 350   | 900  | 0,7      | 1,010 | 1598             |
| 6  | ПШ 500*250   | 500   | 250   | 900  | 0,7      | 1,170 | 1980             |
| 7  | ПШ 500*300   | 500   | 300   | 900  | 0,7      | 1,230 | 2113             |
| 8  | ПШ 600*300   | 600   | 300   | 900  | 0,7      | 1,350 | 2240             |
| 9  | ПШ 600*350   | 600   | 350   | 900  | 0,7      | 1,390 | 2418             |
| 10 | ПШ 600*400   | 600   | 400   | 900  | 0,7      | 1,480 | 2610             |
| 11 | ПШ 700*250   | 700   | 250   | 900  | 0,7      | 1,530 | 2806             |
| 12 | ПШ 700*400   | 700   | 400   | 900  | 0,7      | 1,580 | 2900             |
| 13 | ПШ 750*550   | 750   | 550   | 900  | 0,7      | 1,610 | 3150             |
| 14 | ПШ 800*300   | 800   | 300   | 900  | 0,7      | 1,690 | 3371             |
| 15 | ПШ 800*500   | 800   | 500   | 900  | 0,7      | 1,830 | 3789             |
| 16 | ПШ 900*500   | 900   | 500   | 900  | 0,7      | 1,910 | 4232             |
| 17 | ПШ 1000*500  | 1000  | 500   | 900  | 0,7      | 2,130 | 4873             |

## Шумоглушитель 600

| №  | Наименование | A, мм | B, мм | L мм | Толщ, мм | S, м2 | Стоимость руб/шт |
|----|--------------|-------|-------|------|----------|-------|------------------|
| 1  | ПШ 200*150   | 200   | 150   | 600  | 0,7      | 0,410 | 864              |
| 2  | ПШ 200*200   | 200   | 200   | 600  | 0,7      | 0,480 | 910              |
| 3  | ПШ 300*150   | 300   | 150   | 600  | 0,7      | 0,560 | 934              |
| 4  | ПШ 400*200   | 400   | 200   | 600  | 0,7      | 0,740 | 1207             |
| 5  | ПШ 450*350   | 450   | 350   | 600  | 0,7      | 0,810 | 1298             |
| 6  | ПШ 500*250   | 500   | 250   | 600  | 0,7      | 0,920 | 1321             |
| 7  | ПШ 500*300   | 500   | 300   | 600  | 0,7      | 0,980 | 1384             |
| 8  | ПШ 600*300   | 600   | 300   | 600  | 0,7      | 1,100 | 1844             |
| 9  | ПШ 600*350   | 600   | 350   | 600  | 0,7      | 1,160 | 1928             |
| 10 | ПШ 600*400   | 600   | 400   | 600  | 0,7      | 1,210 | 2250             |
| 11 | ПШ 700*250   | 700   | 250   | 600  | 0,7      | 1,290 | 2480             |
| 12 | ПШ 700*400   | 700   | 400   | 600  | 0,7      | 1,340 | 2694             |
| 13 | ПШ 750*550   | 750   | 550   | 600  | 0,7      | 1,390 | 2750             |
| 14 | ПШ 800*300   | 800   | 300   | 600  | 0,7      | 1,430 | 2873             |
| 15 | ПШ 800*500   | 800   | 500   | 600  | 0,7      | 1,580 | 2980             |
| 16 | ПШ 900*500   | 900   | 500   | 600  | 0,7      | 1,700 | 3544             |
| 17 | ПШ 1000*500  | 1000  | 500   | 600  | 0,7      | 1,820 | 3596             |

## ПРЯМОУГОЛЬНЫЙ ТРОЙНИК ( ПТ )

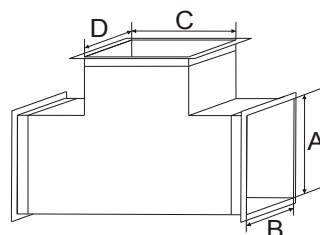

| №  | Наименование        | A, мм | B, мм | C, мм | D, мм | Толщ, мм | S, м2 | Стоимость руб/шт |
|----|---------------------|-------|-------|-------|-------|----------|-------|------------------|
| 1  | ПТ 200*150/150*100  | 200   | 150   | 150   | 100   | 0,5      | 0,319 | 382              |
| 2  | ПТ 200*200/150*150  | 200   | 200   | 150   | 150   | 0,5      | 0,356 | 427              |
| 3  | ПТ 300*150/250*100  | 300   | 150   | 250   | 100   | 0,5      | 0,501 | 599              |
| 4  | ПТ 400*200/300*150  | 400   | 200   | 300   | 150   | 0,5      | 0,700 | 840              |
| 5  | ПТ 450*350/400*300  | 450   | 350   | 400   | 300   | 0,5      | 1,040 | 1255             |
| 6  | ПТ 500*250/450*150  | 500   | 250   | 450   | 150   | 0,7      | 1,098 | 1318             |
| 7  | ПТ 500*300/450*200  | 500   | 300   | 450   | 200   | 0,7      | 1,150 | 1381             |
| 8  | ПТ 600*300/500*200  | 600   | 300   | 500   | 200   | 0,7      | 1,376 | 1652             |
| 9  | ПТ 600*350/500*250  | 600   | 350   | 500   | 250   | 0,7      | 1,430 | 1718             |
| 10 | ПТ 600*400/500*300  | 600   | 400   | 500   | 300   | 0,7      | 1,480 | 1784             |
| 11 | ПТ 700*250/600*200  | 700   | 250   | 600   | 200   | 0,7      | 1,647 | 1977             |
| 12 | ПТ 700*400/600*300  | 700   | 400   | 600   | 300   | 0,7      | 1,847 | 2217             |
| 13 | ПТ 750*550/700*400  | 750   | 550   | 700   | 400   | 0,7      | 2,378 | 2854             |
| 14 | ПТ 800*300/750*250  | 800   | 300   | 750   | 250   | 0,7      | 2,200 | 2647             |
| 15 | ПТ 800*500/700*400  | 800   | 500   | 700   | 400   | 0,7      | 2,370 | 2853             |
| 16 | ПТ 900*500/800*400  | 900   | 500   | 800   | 400   | 0,7      | 2,829 | 3395             |
| 17 | ПТ 1000*500/900*450 | 1000  | 500   | 900   | 450   | 0,7      | 3,320 | 3984             |

## ПРЯМОУГОЛЬНАЯ ГИБКАЯ ВСТАВКА ( ПГВ )

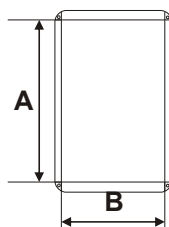

| №  | Наименование | A, мм | B, мм | L мм | Толщ, мм | S, м2 | Стоимость руб/шт |
|----|--------------|-------|-------|------|----------|-------|------------------|
| 1  | ПГВ 200*150  | 200   | 150   | 150  | 0,5      | 0,110 | 340              |
| 2  | ПГВ 200*200  | 200   | 200   | 150  | 0,5      | 0,126 | 360              |
| 3  | ПГВ 300*150  | 300   | 150   | 150  | 0,5      | 0,141 | 450              |
| 4  | ПГВ 400*200  | 400   | 200   | 150  | 0,5      | 0,186 | 550              |
| 5  | ПГВ 450*350  | 450   | 350   | 150  | 0,5      | 0,246 | 606              |
| 6  | ПГВ 500*250  | 500   | 250   | 150  | 0,7      | 0,231 | 650              |
| 7  | ПГВ 500*300  | 500   | 300   | 150  | 0,7      | 0,246 | 750              |
| 8  | ПГВ 600*300  | 600   | 300   | 150  | 0,7      | 0,276 | 810              |
| 9  | ПГВ 600*350  | 600   | 350   | 150  | 0,7      | 0,291 | 870              |
| 10 | ПГВ 600*400  | 600   | 400   | 150  | 0,7      | 0,306 | 970              |
| 11 | ПГВ 700*250  | 700   | 250   | 150  | 0,7      | 0,291 | 1089             |
| 12 | ПГВ 700*400  | 700   | 400   | 150  | 0,7      | 0,336 | 1200             |
| 13 | ПГВ 750*550  | 750   | 550   | 150  | 0,7      | 0,396 | 1310             |
| 14 | ПГВ 800*300  | 800   | 300   | 150  | 0,7      | 0,336 | 1415             |
| 15 | ПГВ 800*500  | 800   | 500   | 150  | 0,7      | 0,396 | 1515             |
| 16 | ПГВ 900*500  | 900   | 500   | 150  | 0,7      | 0,426 | 1615             |
| 17 | ПГВ 1000*500 | 1000  | 500   | 150  | 0,7      | 0,456 | 1807             |

## ПРЯМОУГОЛЬНЫЙ ВРЕЗКА ( ПВ )

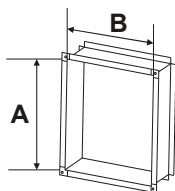

- Цены представлены за врезки в плоскость.
- Возможность изготовления для врезки в любой диаметр.

| №  | Наименование | А, мм | В, мм | Длина мм | Толщ, мм | S, м2 | Стоимость в плоскость |
|----|--------------|-------|-------|----------|----------|-------|-----------------------|
| 1  | ПВ 200*150   | 200   | 150   | 100      | 0,5      | 0,090 | 110                   |
| 2  | ПВ 200*200   | 200   | 200   | 100      | 0,5      | 0,100 | 124                   |
| 3  | ПВ 300*150   | 300   | 150   | 100      | 0,5      | 0,115 | 138                   |
| 4  | ПВ 400*200   | 400   | 200   | 100      | 0,5      | 0,151 | 98                    |
| 5  | ПВ 450*350   | 450   | 350   | 100      | 0,5      | 0,200 | 129                   |
| 6  | ПВ 500*250   | 500   | 250   | 100      | 0,7      | 0,187 | 154                   |
| 7  | ПВ 500*300   | 500   | 300   | 100      | 0,7      | 0,200 | 163                   |
| 8  | ПВ 600*300   | 600   | 300   | 100      | 0,7      | 0,223 | 183                   |
| 9  | ПВ 600*350   | 600   | 350   | 100      | 0,7      | 0,235 | 193                   |
| 10 | ПВ 600*400   | 600   | 400   | 100      | 0,7      | 0,247 | 203                   |
| 11 | ПВ 700*250   | 700   | 250   | 100      | 0,7      | 0,235 | 193                   |
| 12 | ПВ 700*400   | 700   | 400   | 100      | 0,7      | 0,271 | 223                   |
| 13 | ПВ 750*550   | 750   | 550   | 100      | 0,7      | 0,320 | 262                   |
| 14 | ПВ 800*300   | 800   | 300   | 100      | 0,7      | 0,270 | 223                   |
| 15 | ПВ 800*500   | 800   | 500   | 100      | 0,7      | 0,320 | 262                   |
| 16 | ПВ 900*500   | 900   | 500   | 100      | 0,7      | 0,343 | 282                   |
| 17 | ПВ 1000*500  | 1000  | 500   | 100      | 0,7      | 0,367 | 301                   |

## ПРЯМОУГОЛЬНАЯ ЗАГЛУШКА ( ПЗ )

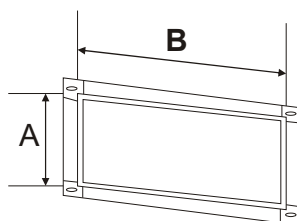

| №  | Наименование | А, мм | В, мм | Л мм | Толщ, мм | S, м2 | Стоимость руб/шт |
|----|--------------|-------|-------|------|----------|-------|------------------|
| 1  | ПЗ 200*150   | 200   | 150   | 50   | 0,5      | 0,065 | 78               |
| 2  | ПЗ 200*200   | 200   | 200   | 50   | 0,5      | 0,080 | 96               |
| 3  | ПЗ 300*150   | 300   | 150   | 50   | 0,5      | 0,090 | 108              |
| 4  | ПЗ 400*200   | 400   | 200   | 50   | 0,5      | 0,140 | 168              |
| 5  | ПЗ 450*350   | 450   | 350   | 50   | 0,5      | 0,237 | 154              |
| 6  | ПЗ 500*250   | 500   | 250   | 50   | 0,7      | 0,200 | 164              |
| 7  | ПЗ 500*300   | 500   | 300   | 50   | 0,7      | 0,230 | 189              |
| 8  | ПЗ 600*300   | 600   | 300   | 50   | 0,7      | 0,270 | 221              |
| 9  | ПЗ 600*350   | 600   | 350   | 50   | 0,7      | 0,305 | 250              |
| 10 | ПЗ 600*400   | 600   | 400   | 50   | 0,7      | 0,340 | 279              |
| 11 | ПЗ 700*250   | 700   | 250   | 50   | 0,7      | 0,270 | 221              |
| 12 | ПЗ 700*400   | 700   | 400   | 50   | 0,7      | 0,390 | 320              |
| 13 | ПЗ 750*550   | 750   | 550   | 50   | 0,7      | 0,540 | 445              |
| 14 | ПЗ 800*300   | 800   | 300   | 50   | 0,7      | 0,350 | 287              |
| 15 | ПЗ 800*500   | 800   | 500   | 50   | 0,7      | 0,530 | 434              |
| 16 | ПЗ 900*500   | 900   | 500   | 50   | 0,7      | 0,590 | 483              |
| 17 | ПЗ 1000*500  | 1000  | 500   | 50   | 0,7      | 0,650 | 533              |

## ПРЯМОУГОЛЬНЫЙ ДРОССЕЛЬ КЛАПАН ( ПДК )

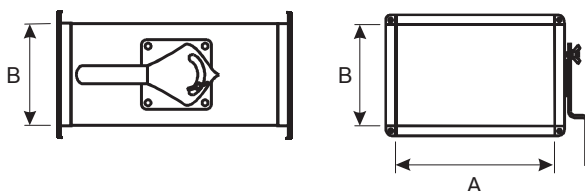

| №  | Наименование | A, мм | B, мм | Толщ, мм | S, м2 | Стоимость руб/шт |
|----|--------------|-------|-------|----------|-------|------------------|
| 1  | ПДК 200*150  | 200   | 150   | 0,7      | 0,190 | 680              |
| 2  | ПДК 200*200  | 200   | 200   | 0,7      | 0,220 | 720              |
| 3  | ПДК 300*150  | 300   | 150   | 0,7      | 0,250 | 740              |
| 4  | ПДК 400*200  | 400   | 200   | 0,7      | 0,350 | 850              |
| 5  | ПДК 450*350  | 450   | 350   | 0,7      | 0,510 | 930              |
| 6  | ПДК 500*250  | 500   | 250   | 0,7      | 0,460 | 1050             |
| 7  | ПДК 500*300  | 500   | 300   | 0,7      | 0,500 | 1070             |
| 8  | ПДК 600*300  | 600   | 300   | 0,7      | 0,570 | 1140             |
| 9  | ПДК 600*350  | 600   | 350   | 0,7      | 0,630 | 1200             |
| 10 | ПДК 600*400  | 600   | 400   | 0,7      | 0,670 | 1240             |
| 11 | ПДК 700*250  | 700   | 250   | 0,7      | 0,630 | 1360             |
| 12 | ПДК 700*400  | 700   | 400   | 0,7      | 0,720 | 1400             |
| 13 | ПДК 750*550  | 750   | 550   | 0,7      | 0,970 | 1490             |
| 14 | ПДК 800*300  | 800   | 300   | 0,7      | 0,720 | 1580             |
| 15 | ПДК 800*500  | 800   | 500   | 0,7      | 0,970 | 1680             |
| 16 | ПДК 900*500  | 900   | 500   | 0,7      | 1,070 | 1900             |
| 17 | ПДК 1000*500 | 1000  | 500   | 0,7      | 1,090 | 2150             |

## ЗОНТ ПРЯМОУГОЛЬНЫЙ ( ЗП )



| №  | Наименование | A, мм | B, мм | H мм | Толщ, мм | S, м2 | Стоимость руб/шт |
|----|--------------|-------|-------|------|----------|-------|------------------|
| 1  | ЗП 200*150   | 200   | 150   | 320  | 0,7      | 0,210 | 387              |
| 2  | ЗП 200*200   | 200   | 200   | 320  | 0,7      | 0,280 | 434              |
| 3  | ЗП 300*150   | 300   | 150   | 320  | 0,7      | 0,280 | 478              |
| 4  | ЗП 400*200   | 400   | 200   | 320  | 0,7      | 0,380 | 540              |
| 5  | ЗП 450*350   | 450   | 350   | 320  | 0,7      | 0,510 | 633              |
| 6  | ЗП 500*250   | 500   | 250   | 320  | 0,7      | 0,520 | 634              |
| 7  | ЗП 500*300   | 500   | 300   | 320  | 0,7      | 0,500 | 630              |
| 8  | ЗП 600*300   | 600   | 300   | 320  | 0,7      | 0,570 | 705              |
| 9  | ЗП 600*350   | 600   | 350   | 320  | 0,7      | 0,670 | 739              |
| 10 | ЗП 600*400   | 600   | 400   | 320  | 0,7      | 0,710 | 755              |
| 11 | ЗП 700*250   | 700   | 250   | 320  | 0,7      | 0,670 | 739              |
| 12 | ЗП 700*400   | 700   | 400   | 320  | 0,7      | 0,800 | 833              |
| 13 | ЗП 750*550   | 750   | 550   | 320  | 0,7      | 0,970 | 901              |
| 14 | ЗП 800*300   | 800   | 300   | 320  | 0,7      | 0,800 | 937              |
| 15 | ЗП 800*500   | 800   | 500   | 320  | 0,7      | 0,970 | 983              |
| 16 | ЗП 900*500   | 900   | 500   | 320  | 0,7      | 1,080 | 1053             |
| 17 | ЗП 1000*500  | 1000  | 500   | 320  | 0,7      | 1,150 | 1460             |



## Наш прайс на 2014г.

В каталоге цены представлены по Таблице 2

При заказе 1 000 000 – 3 000 000 руб.:  
(Свыше 1800 м.кв)

Таблица 1

| толщина | Прямоугольные воздуховоды | Фасонные изделия | Нестандартные изделия |
|---------|---------------------------|------------------|-----------------------|
| 0,5мм   | 315 р/м2                  | 630 р/м2         | 1000 р/м2             |
| 0,7мм   | 365 р/м2                  | 690 р/м2         | 1150 р/м2             |
| 1,0мм   | 530 р/м2                  | 840 р/м2         | 1450 р/м2             |

При заказе 50 000 – 1 000 000 руб.:  
(150-1800 м.кв)

Таблица 2

| толщина | Прямоугольные воздуховоды | Фасонные изделия | Нестандартные изделия |
|---------|---------------------------|------------------|-----------------------|
| 0,5мм   | 320 р/м2                  | 650 р/м2         | 1200 р/м2             |
| 0,7мм   | 390 р/м2                  | 820 р/м2         | 1350 р/м2             |
| 1,0мм   | 590 р/м2                  | 1000 р/м2        | 1700 р/м2             |

Прайс при заказе до 50 000 руб.:  
(до 150 м.кв)

Таблица 3

| толщина | Прямоугольные воздуховоды | Фасонные изделия | Нестандартные изделия |
|---------|---------------------------|------------------|-----------------------|
| 0,5мм   | 443 р/м2                  | 750 р/м2         | 1200 р/м2             |
| 0,7мм   | 483 р/м2                  | 820 р/м2         | 1350 р/м2             |
| 1,0мм   | 676 р/м2                  | 1000 р/м2        | 1700 р/м2             |

При объеме заказа на сумму более 3 000 000 руб.,  
цены дополнительно согласуются.

Прямоугольные фасонные изделия стороной  
менее 200мм, рассчитываются по стоимости  
нестандартного изделия.

Прямоугольные воздуховоды стороной менее  
200мм рассчитываются по стоимости 400р/м2

# РАСХОДНЫЕ МАТЕРИАЛЫ

| Наименование  | Цена                         |
|---|------------------------------|
| Траверса  |                              |
|    | 20*30 (3м) 64,00             |
|   | 38*40 (3м)                   |
| L,Z,V – образные крепежи  |                              |
|    | L крепеж 15,00               |
|    | Z крепеж 15,00               |
|   | V крепеж 26,00               |
|   | V крепеж 8 30,00             |
| Кронштейн Т-образный  |                              |
|    | L300 38*40 280,00            |
|   | L400 38*40 310,00            |
|   | L700 38*40 540,00            |
|   | L800 38*40 590,00            |
| Металлический хомут с рез. профилем (11-219)  |                              |
|    | 1/4" (11-15) м8 14,80        |
|   | 3/8" (16-20) м8 15,60        |
|   | 1/2" (20-24) м8 16,00        |
|   | 1" (32-38) м8 18,00          |
|   | 1 1/4" (39-46) м8 20,40      |
|   | 1 1/2" (48-53) м8 23,00      |
| Хомуты для горизонтального крепления  |                              |
|  | 100mm M8/10 63,00            |
|   | 125mm M8/10 70,40            |
|   | 160mm M8/10 85,80            |
|   | 450mm M8/10 216,00           |
|   | 500mm M8/10 253,00           |
|   | 560mm M8/10 275,00           |
| Хомуты для гор.крепления с рез.профилем   |                              |
|  | 100 mm M8/10 78,00           |
|   | 125mm M8/10 90,40            |
|   | 160mm M8/10 113,10           |
|   | 315mm M8/10 216,00           |
|   | 355mm M8/10 256,00           |
|   | 400mm M8/10 264,00           |
|   | 450mm M8/10 280,00           |
|   | 500mm M8/10 310,00           |
| Хомуты ленточные  |                              |
|  | Хомут 30м 700,00             |
|   | Зажим для хомута 50шт 720,00 |
| Шина монтажная оцинк.   |                              |
|  | №20 (0.7 мм) 37,00           |
|   | №30 50,80                    |

| Наименование   | Цена                 |
|--|----------------------|
| Шпилька резьбовая  |                      |
|     | 8*1000 37,00         |
|  | 8* 2000 66,00        |
|  | 10 * 2000 106,00     |
| Перфорированная лента  |                      |
|     | 20*0,50 (25м) 139,98 |
|  | 20*0,7 (25м) 139,98  |
|  | 20*1,0 (25м) 139,98  |
| Заклепки вытяжные  |                      |
|    | 3,2x8 0,46           |
|  | 4,0x8 0,54           |
|  | 4,0x10 0,56          |
|  | 4,0x12 0,62          |
| Саморезы   |                      |
|    | 4,2 x 13 209,98      |
|  | 4,2 x 16 209,98      |
|  | 4,2 x 19 209,98      |
|  | 4,2 x 25 209,98      |
|  | 4,2 x 32 209,98      |
| Забиваемый анкер с насечками   |                      |
|   | M6 2,40              |
|  | M8 2,60              |
|  | M10 5,30             |
| Анкер латунный   |                      |
|  | M6 4,20              |
|  | M8 9,20              |
|  | M10 13,00            |
| Анкер клин   |                      |
|  | 6*40 3,16            |
| Болты с шестигранной головкой  |                      |
|  | M6x25 136,00         |
|  | M6x30 136,00         |
|  | M8x25 144,00         |
|  | M8x30 144,00         |
|  | M8x35 144,00         |
| Гайка шестигранная   |                      |
|   | M6 136,00            |
|  | M8 136,00            |
|  | M10 136,00           |
| Шайбы плоские и увеличенные  |                      |
|   | M6 139,98            |
|  | M8 139,98            |
|  | M10 139,98           |
|  | M8 139,98            |
|  | M10 139,98           |

|   | Наименование      | Цена    |
|---|-------------------|---------|
| Уголок оцинкованный   |                   |         |
|    | 65*18*2           | 4,40    |
|   | 95*18*2/3         | 6,70    |
|   | 105*27*2,5        | 11,00   |
| Скоба для стяжки воздуховодов   |                   |         |
|    | M8 2,5мм          | 7,00    |
|   | M8 3,0мм          | 7,60    |
| Шипы для крепления  |                   |         |
|    | 32                | 5,20    |
|   | 42                | 5,40    |
|   | 51                | 5,60    |
|   | 63                | 6,40    |
|   | 89                | 9,60    |
| Лента уплотнительная самоклеющаяся  |                   |         |
|    | 5*10*10           | 10,00   |
|   | 5*15*10           | 12,00   |
|   | 5*20              | 15,00   |
| Скотч алюминиевый, армированный   |                   |         |
|     | 50*50 ал.         | 150,00  |
|   | 50*50 арм         | 170,00  |
| Гибкая вставка  |                   |         |
|  | 45*60*45 (25м)    | 2520,00 |
|   | 45*75*45 (25м)    | 2700,00 |
|   | 70*100*70 (25м)   | 3300,00 |
| Диффузор  |                   |         |
|  | DVS 100           | 104,00  |
|   | DVS 125           | 140,00  |
|   | DVS 160           | 210,00  |
|   | DVS 200           | 240,00  |
|   | DVS-P 100         | 104,00  |
|   | DVS-P 125         | 140,00  |
|   | DVS-P 160         | 210,00  |
|   | DVS-P 200         | 240,00  |
|   | ДПУ-М 100         | 96,00   |
|   | ДПУ-М 125         | 116,00  |
|   | ДПУ-М 160         | 210,00  |
|   | ДПУ-М 200         | 235     |
|   | ДПУ-М 250         | 400     |
|   | Воздуховод гибкий |         |
|  | AL d102*10м       | 287,00  |
|   | AL d127*10м       | 340,00  |
|   | AL d160*10м       | 440,00  |
|   | ISO d102*10м      | 1080,00 |
|   | ISO d127*10м      | 1430,00 |
|   | ISO d160*10м      | 1750,02 |

|  | Наименование           | Цена    |
|--|------------------------|---------|
| Гайка соединительная (переходная)  |                        |         |
|   | M8                     | 4,40    |
|  | M10                    | 11,00   |
| Герметик силиконовый   |                        |         |
|   | белый                  | 120     |
|  | серый                  | 150     |
|  | Пистолет для герметика | 210     |
| Потолочные диффузоры   |                        |         |
|   | 4-АПН 300*300          | 500,00  |
|  | 4-АПН 450*450          | 800,00  |
|  | 4-АПН 600*600          | 1200,00 |
|  | 4-АПР (с КРВ) 300*300  | 900,00  |
|  | 4-АПР (с КРВ) 450*450  | 1300,00 |
|  | 4-АПР (с КРВ) 600*600  | 1900,00 |
| Круг отрезной по металлу   |                        |         |
|  | 125x1,2x22             | 15,00   |
|  | 125x1,6x22             | 16,00   |
|  | 230x2,0x22             | 44,00   |
|  | 230x2,5x22             | 45,00   |

*Необходимо уточнять наличие на складе!*

**Тел. (4742) 24-00-62, 24-00-61 (факс)**  
**Email: Vent@intergrupp.com**

# ДЫМОУДАЛЕНИЕ



| толщина | Прямые участки | Фасонные изделия | Нестандартные изделия |
|---------|----------------|------------------|-----------------------|
| 1,0мм   | 800 р/м2       | 1200 р/м2        | 1600 р/м2             |
| 1,2мм   | 880 р/м2       | 1374 р/м2        | 1700 р/м2             |

Офланцовка стандартная, отверстия согласно ГОСТу, используется угловая сталь 25\*4, 32\*4 либо листовая сталь 4мм.

Крепление фланца – 1) сварка  
2) на прихватке + разбивка  
3) заклепки + разбивка до крепления

Вид замков 1) сварной (при толщине более 1мм)  
2) фальцевый

Грунтовка – серая и красная (ГФ 021)

Грунтование: 1) один слой снаружи,  
2) 2 слоя снаружи и 1 слой изнутри  
3) без покрытия

Толщина стали от 0,7 до 1,5мм. (1,0 и 1,2мм. всегда в наличии)







## Типы изделий:

- Типовые (нормализованные) – изделия, представленные в каталоге.
- Стандартные – типовые изделия, представленные в каталоге и имеющие стандартные (нормализованные) геометрические размеры.
- Нестандартные - типовые изделия, имеющие стандартные (нормализованные) геометрические размеры, отличные от размеров, указанных в каталоге.
- Нетиповые (эскизные) – изделия, не представленные в каталоге и изготавливающиеся по чертежу заказчика после предварительной консультации с производством.

Все размеры при наименовании вентиляционных изделий, а также при выполнении эскизов деталей - только в миллиметрах.

## Пример заказа.

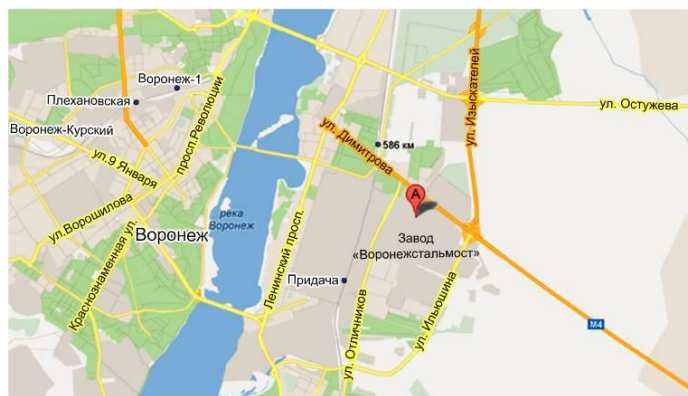
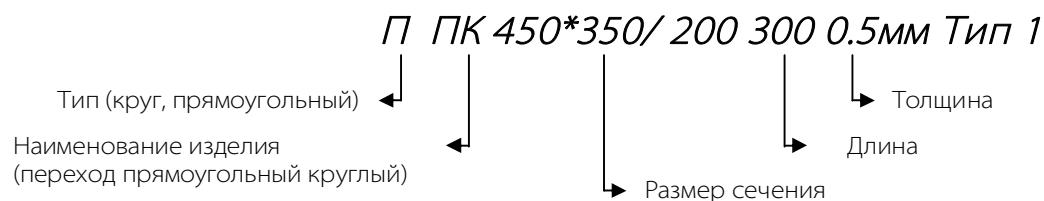





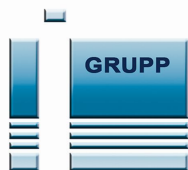

# INTERGRUPP

[www.intergrupp.com](http://www.intergrupp.com)



398540 Липецкая область,  
с. Сенцово ул. Гагарина д.1Б  
Тел. (4742) 24-00-62, 24-00-61 (факс)  
E-mail: [Vent@intergrupp.com](mailto:Vent@intergrupp.com)

394028, г.Воронеж  
ул. Базовая д.13  
Тел.(473) 244-34-58 44-34-03 (факс)  
E-mail: [Vrn@intergrupp.com](mailto:Vrn@intergrupp.com)